

# Gläserpülmaschine

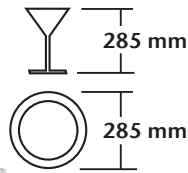

## Gläserpülmaschine Topclean 50 - Doppelwandig mit Laugenpumpe

Masse: B 465 x T 560 x H 720 mm  
Elektronische Steuerung  
Nutzbare Innenhöhe: 285 mm  
Ausführung CNS 18/10  
max. Leistung 24 Körbe/h  
mit Spülmitteldosierpumpe  
mit Glanzmitteldosierpumpe  
Gesamtanschlusswert: 1NAC 230V - 3.5 kW - 16A  
Tankheizung 0.6 kW  
Boilerheizung 2.65 kW  
Boilerinhalt: 3.3 Liter  
Tankinhalt: 6 Liter  
Laufzeit 150 Sekunden  
Wasserverbrauch pro Spülgang 3 Liter  
Wasserversorgungsdruck 2-4 bar  
Zubehör: 2 Gläserkörbe  
Gewicht: 56 kg  
**Best.-Nr. 110.050**   
CHF 3'290.- / R 2

## Spülkörbe für die Gläserpülmaschine Topclean 50

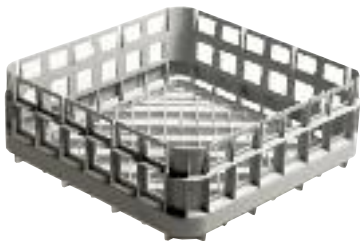

**Gläserkorb**  
mit ebener Auflage  
B 400 x T 400 x H 150 mm  
**Best.-Nr. 706140**  
CHF 75.- / R 3



**Tellereinsatz**  
**Best.-Nr. 780140**  
CHF 22.- / R 3



**Besteckeinsatz**  
B 217 x T 217 x H 140 mm  
**Best.-Nr. 780081**  
CHF 38.- / R 3



**Besteckköcher**  
B 105 x T 105 x H 140 mm  
**Best.-Nr. 780139**  
CHF 12.- / R 3

## Entkalker BestClear für Gläserpülmaschine und Geschirrspülmaschine

- 7-fache Filtration für optimale, gleichmässige Wasserqualität
- Einfache Installation
- Einfache Bypass-Einstellung
- Automatischer Wasserstopp bei Filterwechsel
- Inklusive Wandhalterung für Wandmontage

**BestClear 2XL**  
bis 8'900 Liter bei 10°KH  
Installations-Set  
Masse: Ø 185 mm, Höhe 580 mm  
**Best.-Nr. 107.120**  
CHF 420.- / R 1

**Ersatzkartuschen**  
Masse: Ø 185 mm, Höhe 560 mm  
**Best.-Nr. 107.125**  
CHF 295.- / R 1



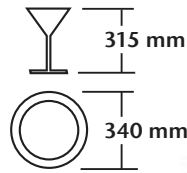

## Geschirrspülmaschine TF-517 mit Laugenpumpe

Masse: B 600 x T 600 x H 820 mm  
 Nutzbare Innenhöhe: 325 mm  
 Gehäuse und Tür doppelwandig  
 Material: CNS 18/10  
 Elektronische Steuerung  
 Programmdauer: 60 / 120 / 150 Sekunden  
 mit Spülmitteldosierpumpe  
 mit Glanzmitteldosierpumpe  
 mit Teilentleerungsfunktion  
 Gesamtanschlusswert: 3 NAC 400V - 5.4 kW - 16A  
 Tankheizung 1.4 kW  
 Boilerheizung 6.0 kW  
 Boilerinhalt: 6 Liter  
 Tiefgezogener Tank: 15 Liter Inhalt  
 Wasserverbrauch pro Spülgang 2.1 Liter  
 Optimaler Wasserversorgungsdruck: 2-4 bar  
 Inklusive: 1 Tellerkorb, 1 Gläserkorb & 1 Besteckköcher  
 Gewicht: 59 kg  
**Best.-Nr. 110.517**   
**CHF 4'480.- / R 2**



## Spülrost 500

Die bessere Alternative zum Spülkorb für das Spülen von besonders grossen Behältnissen, wie z. B. Töpfen, Schüsseln oder Fleischerkisten.  
 Chromnickelstahl, B 500 x T 500 mm  
 Gewicht: 1.7 kg  
**Best.-Nr. 101.094**  
**CHF 65.- / R 1**

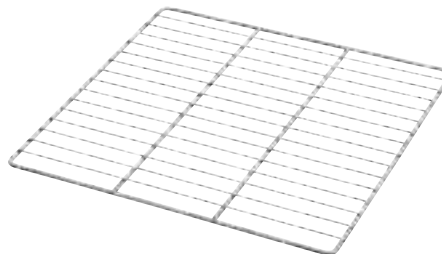

## Geschirrwaschmittel

**Silaphos Liquid**  
 Leicht chlorhaltig  
 Flüssig - 25 kg  
**Best.-Nr. 2825.00**  
**CHF 140.- / R 3**

## Geschirrwaschmittel

**Clean Wash Liquid HC**  
 Bis 20°fh (Wasserhärte)  
 Stark chlorhaltig  
 Flüssig - 12 kg  
**Best.-Nr. 2014.00**  
**CHF 64.- / R 3**

## Geschirrwaschmittel

**Clean Wash Liquid HC**  
 Bis 20°fh (Wasserhärte)  
 Stark chlorhaltig  
 Flüssig - 25 kg  
**Best.-Nr. 2025.00**  
**CHF 120.- / R 3**



## Glanztrockner

**Clean Dish Brillant NAS**  
 bis 25°fh (Wasserhärte)  
 in Kombination mit Clean Wash Liquid HC  
 Flüssig - 10 kg  
**Best.-Nr. 3010.00**  
**CHF 62.- / R 3**



## Glanztrockner

**Clean Dish Brillant S**  
 ab 25°fh (Wasserhärte)  
 in Kombination mit Silaphos Liquid  
 Flüssig - 10 kg  
**Best.-Nr. 3210.00**  
**CHF 60.- / R 3**

# Durchschub-Spülmaschine

## Durchschub-Spülmaschine Serie DS 1002

Ausgezeichnete Leistung und Vielseitigkeit

Ausgezeichnete Nutzung der Pumpe - verkürzte Spülzeiten - geringe Betriebskosten.

Möglichkeit zur Benutzung des Korbes 50 x 50 cm für 22 Teller. Dank des geräumigen Nutzraumes können auch grosse Gegenstände gespült werden.

### Hygiene

- ✓ Elektronischer Thermostopp zur Gewährleistung einer korrekten Nachspültemperatur
- ✓ Boiler mit grossem Fassungsvermögen
- ✓ Integraler Wannenfilter
- ✓ Selbstentleerende Vertikalpumpe
- ✓ Spülinnenraum vollkommen ohne Verschweissung tiefgezogen

### Sicherheit und Ergonomie

- ✓ Patentiertes Hubsystem: geringer Kraftaufwand und erhöhte Sicherheit
- ✓ Geringe Geräuschentwicklung
- ✓ Elektronische Selbstdiagnose zur Garantie der Funktionstüchtigkeit
- ✓ Wanne zur leichten Reinigung in Frontalposition
- ✓ Bauteile von der Frontabdeckung zugänglich
- ✓ "Securinse"-System zur Garantie einer korrekten Ausführung der Nachspülung

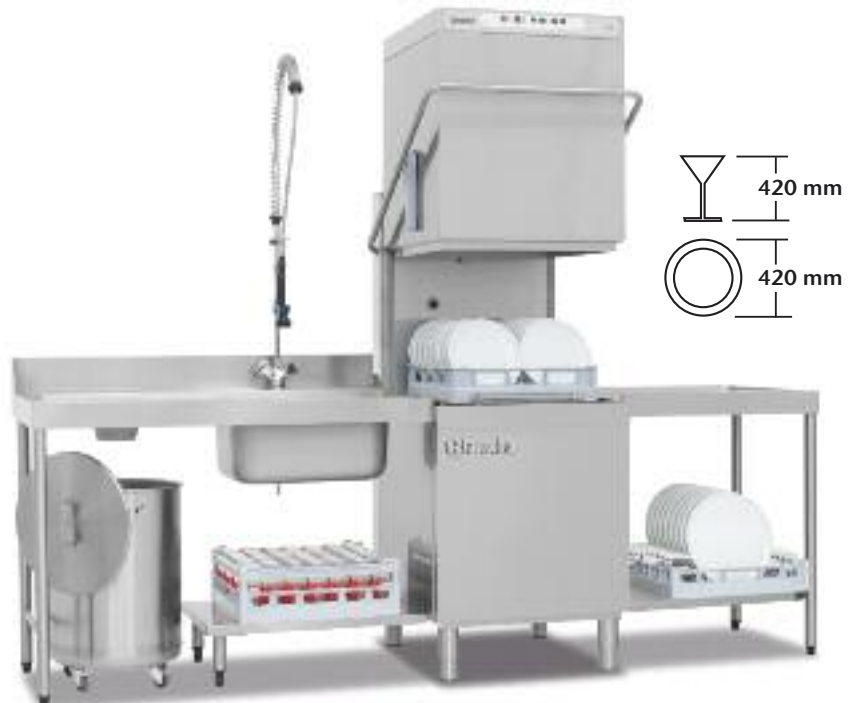

### Durchschub-Spülmaschine DS 1002

Masse mit Griff: B 721 x T 836 x H 1565\* mm

Masse ohne Griff: B 633 x T 755 x H 1565\* mm

(\* Höhe mit geöffneter Haube: 2080 mm)

Füsse höhenverstellbar 30 mm

Nutzbare Innenhöhe: 440 mm

Gehäuse und Haube doppelwandig

Material: CNS 18/10

Elektronische Steuerung

Programmdauer: 60 / 110 / 150 Sekunden

mit Spülmitteldosierpumpe

mit Glanzmitteldosierpumpe

mit Nachspülpumpe

Gesamtanschlusswert 3NAC 400V – 8.7 kW

Tankheizung 2.5 kW

Tiefgezogener Tank: 22 Liter Inhalt

Boilerheizung 8.0 kW

Boilerinhalt: 6 Liter

Wasserverbrauch pro Spülgang: 2.3 Liter

Optimaler Wasserversorgungsdruck: 2-4 bar

Wasserzulauf 3/4"

Wasserablauf Ø 32 mm

Gewicht 105 kg

Inklusive: 1 Tellerkorb, 1 Gläserkorb & 1 Besteckköcher

Best.-Nr. 109.161

CHF 6'990.- / R 2



Lieferung ohne Zu-/Ablauftrisch,  
ohne Vorabräumung!

## Durchschub-Spülmaschine mit Wärmerückgewinnung

Die Durchschub-Spülmaschine DS 1002 NRG kann mit einem System zur Wärmerückgewinnung ausgestattet werden. Nach Abschluss des Nachspülens wird der heisse, gesättigte Wasserdampf im Spülraum angesaugt und in einen Wärmetauscher geleitet. Dort kondensieren die Wrasen und die Wärme wird an das kalte Zulaufwasser abgegeben.

Dieses System bietet folgende Vorteile:

- ✓ Stark verminderte Dampffreisetzung: durch das Ansaugen des Wasserdampfs im Spülraum tritt beim Öffnen der Haube kaum mehr Dampf aus.
- ✓ Einsparungen beim Stromverbrauch: durch das System zur Wärmerückgewinnung steigt die Temperatur des Zulaufwassers um ca. 25 °C, womit der Stromverbrauch für das Erhitzen des Kaltwassers um rund 30% reduziert wird.



### Durchschub-Spülmaschine DS 1002 NRG

Masse mit Griff: B 721 x T 836 x H 2265 mm

Masse ohne Griff: B 633 x T 755 x H 2265 mm

Füsse höhenverstellbar 30 mm

Nutzbare Innenhöhe: 440 mm

Gehäuse und Haube doppelwandig

Material: CNS 18/10

Elektronische Steuerung

Programmdauer: 60 / 110 / 150 Sekunden

mit Spülmitteldosierpumpe

mit Glanzmitteldosierpumpe

mit Nachspülpumpe

Gesamtanschlusswert 3NAC 400V – 8.7 kW

Tankheizung 2.5 kW

Tiefgezogener Tank: 22 Liter Inhalt

Boilerheizung 8.0 kW

Boilerinhalt: 6 Liter

Wasserverbrauch pro Spülgang: 2.3 Liter

Optimaler Wasserversorgungsdruck: 2-4 bar

Wasserzulauf 3/4"

Wasserablauf Ø 32 mm

Gewicht 128 kg

Inklusive: 1 Tellerkorb, 1 Gläserkorb & 1 Besteckköcher

Best.-Nr. 109.160

CHF 9'860.- / R 2



Lieferung ohne Zu-/Ablauftisch,  
ohne Vorabräumung!

# Zubehör Durchschub-Spülmaschinen

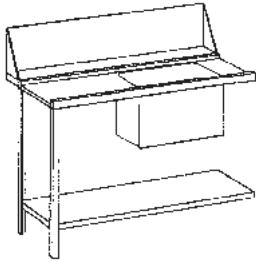

**Vorbräunung links**  
mit Spritzschutz, 100 mm hoch  
Spülbecken rechts  
B 1200 x T 715 x H 850 mm  
Gewicht: 22.5 kg  
Best.-Nr. 109.770  
CHF 1'580.- / R 1

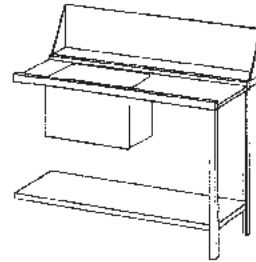

**Vorbräunung rechts**  
mit Spritzschutz, 100 mm hoch  
Spülbecken links  
B 1200 x T 715 x H 850 mm  
Gewicht: 22.5 kg  
Best.-Nr. 109.771  
CHF 1'580.- / R 1

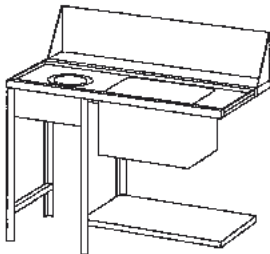

**Vorbräunung links**  
mit Abfallschacht,  
mit Spritzschutz, 100 mm hoch  
Spülbecken rechts  
B 1200 x T 715 x H 850 mm  
Gewicht: 24 kg  
Best.-Nr. 109.772  
CHF 1'690.- / R 1

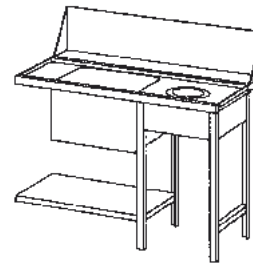

**Vorbräunung rechts**  
mit Abfallschacht,  
mit Spritzschutz, 100 mm hoch  
Spülbecken links  
B 1200 x T 715 x H 850 mm  
Gewicht: 24 kg  
Best.-Nr. 109.773  
CHF 1'690.- / R 1

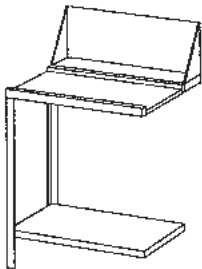

**Zu- oder Ablauftisch links**  
mit Spritzschutz, 100 mm hoch  
B 700 x T 715 x H 850 mm  
Gewicht: 12 kg  
Best.-Nr. 109.775  
CHF 720.- / R 1

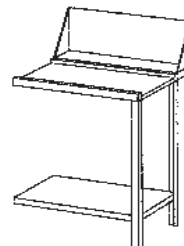

**Zu- oder Ablauftisch rechts**  
mit Spritzschutz, 100 mm hoch  
B 700 x T 715 x H 850 mm  
Gewicht: 12 kg  
Best.-Nr. 109.776  
CHF 720.- / R 1

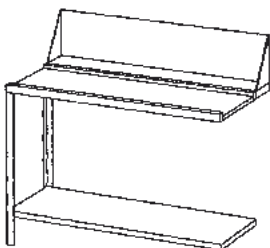

**Zu- oder Ablauftisch links**  
mit Spritzschutz, 100 mm hoch  
B 1200 x T 715 x H 850 mm  
Gewicht: 22 kg  
Best.-Nr. 109.777  
CHF 990.- / R 1

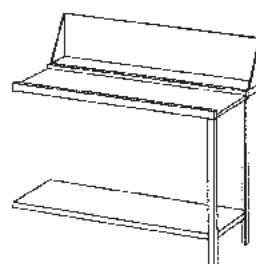

**Zu- oder Ablauftisch rechts**  
mit Spritzschutz, 100 mm hoch  
B 1200 x T 715 x H 850 mm  
Gewicht: 22 kg  
Best.-Nr. 109.778  
CHF 990.- / R 1

Sonderanfertigung auf Wunsch lieferbar!

## Bartscher-Armaturen

- ✓ Stabile Profi-Ausführung
- ✓ Hohe Durchflussleistung

- ✓ Massiv gegossener Schwenkauslauf
- ✓ Flexschlauchverlängerung 800 mm inklusive

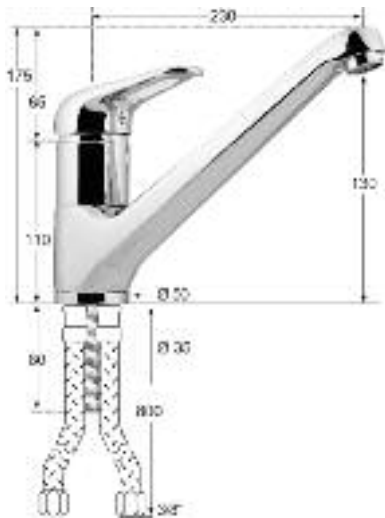

### Hebelmischer-Spültischbatterie 1/2"

Montagebohrung: Ø 35 mm  
 Auslauf: H 130 mm / L 230 mm  
 Gesamthöhe: 175 mm  
 Gewicht: 2.0 kg  
**Best.-Nr. 109.830**  
 CHF 365.- / R 2



### Hebelmischer-Einloch-Säulenbatterie 3/4"

Montagebohrung: Ø 60 mm  
 Auslauf: H 250 mm / L 300 mm  
 Gesamthöhe: 340 mm  
 Gewicht: 4.9 kg  
**Best.-Nr. 109.835**  
 CHF 560.- / R 2



### Säulen-Einlochbatterie 3/4"

Montagebohrung: Ø 60 mm  
 Auslauf: H 300 mm / L 340 mm  
 Gesamthöhe: 340 mm  
 Gewicht: 4.4 kg  
**Best.-Nr. 109.840**  
 CHF 465.- / R 2



### Hebelmischer-Einloch-Säulenbatterie 3/4"

Montagebohrung: Ø 60 mm  
 Auslauf: H 550 mm / L 300 mm  
 Gesamthöhe: 640 mm  
 Gewicht: 4.9 kg  
**Best.-Nr. 109.845**  
 CHF 820.- / R 2



### Säulen-Einlochbatterie 3/4"

Montagebohrung: Ø 60 mm  
 Auslauf: H 550 mm / L 300 mm  
 Gesamthöhe: 640 mm  
 Gewicht: 5.0 kg  
**Best.-Nr. 109.850**  
 CHF 820.- / R 2



### Geschirrspülbrausegarnitur 1/2"

Montagebohrung: Ø 35 mm  
 Auslauf: H 250 mm / L 300 mm  
 Gesamthöhe: 1120 mm  
 Gewicht: 7.2 kg  
**Best.-Nr. 109.855**  
 CHF 990.- / R 2